

活 動 記 録 簿

議員名 上甲 誠

年 月 日	令和 2 年 6 月			
標 題	市政報告書 さかそう通信 第 039 号			
相 手 方	市民			
配布部数等	9,000 部印刷			
目的、内容、 結 果 等	<p>市政報告書を作成し、市民に周知を図るとともに、市民の意見・要望を聴取し、より良い阪南市を目指す。</p> <p>・コロナ対策 他</p>			
活動に要した 経 費	行 先	利用交通機関	利用区間	金 額
				円
				円
				円
				円
				円
				円
	経費内容	金額	内 訳	
	印刷代	9,718 円		
	郵送料	7,560 円	内訳：	
	消耗品費	7,920 円	内訳：	
		円	内訳：	
		円	内訳：	
	合 計	17,278 円	使途項目 ()	
備 考	添付書類：市政報告書・領収証はまとめて添付			

執筆・印刷

上甲 誠 (じょうこうまこと)

無所属 (1973 年阪南市生まれ)

市政相談所: 〒599-0224 阪南市舞 4-30-2

電話 072-474-9211 メール mac@j.zaq.jp

ブログ http://mac-joe.net/

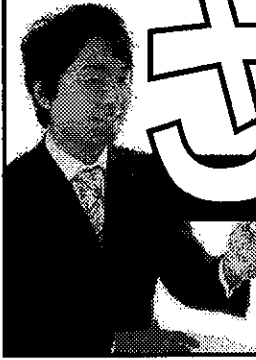

さかそ通信

Sakaso

「ともにさかそう 笑顔とお互いさまのまち 阪南」～自分を取り巻く人や自然などの環境と繋がり、互いに慈しみ、思いやり、感謝し、自らができる役割を担いながら【お互いさま】、市民や各種団体、事業者、市役所が協働して【ともに】、市内に花を咲か誇らせ、緑を大切に自然を守る【花を咲かせる】、産業や地域資源を活かしてまちを発展させる【まちを栄かせる】、人(人財)を大切にする【人を咲かせる】ことにより、市民みんなから笑顔がこぼれる【笑顔を咲かせる】まちにしていこう～「さかそう通信」お届けします。

こんにちは。市議会議員の上甲です。市政報告書「さかそう通信」第39号をお届けいたします。やっとコロナウイルスによる緊急事態も明けましたが、まだまだ予断を許しません。今回はこの春の議会の動きと、健康と地域経済に関わるコロナ対策情報をお伝えします。

コロナ対策は迅速に

4月30日に臨時議会を開催し、阪南市の新型コロナウイルス対策に対する補正予算などを可決いたしました。市には、可能な限り素早く対応するように

ということとで給付金などの補助金措置、コロナ対策応援基金の設立などを議会としても迅速に(質すべきは質して)可決いたしました。

コロナ対策、報酬を削減

同時に臨時議会にて議員報酬を今までの行財政構造改革の推進のため削減していた5%に「コロナ対策」として、下図のとおり減額上乘せしました。

削減した効果額約 260万円について

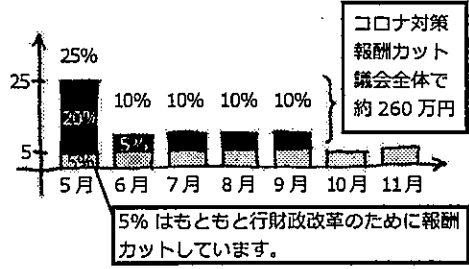

は、市民皆様のため、コロナ対策として活用されます。他の議員の皆さんとの様々な討議と調整を重ねこのような形に落ち着きました。

今回の削減に関して「なぜ25%?」「なぜ5か月?」「議員報酬はカットすべきではない」などたくさんのご意見もいただきましたが、われわれ議員は議案を提案し、議決まで漕ぎつけなければ「政治家の単なるパフォーマンス」になりません。よって今回の削減割合・期間については調整の結果、議員多数が納得できるポイントがそこにあった、ということでご理解いただきたいと思えます。

3月議会では教育施設の統合について

少し前の話になり恐縮ですが、3月議会では阪南市の教育施設の整理統合計画について一般質問を行いました。

平成18年にできた「阪南市小中学校及び幼稚園の整理統合・整備計画」が、この4月、鳥取中学校・尾崎中学校が統合したことにより完遂します。あれから14年、阪南市を取り巻く社会状況も変わりましたので、「次の統合計画に早く取り掛からなければならぬのでは?」という趣旨の質問です。現状の人口動向や社会状況から推測

すると、10年後、阪南市の学校施設はこれぐらいになると考えられています。

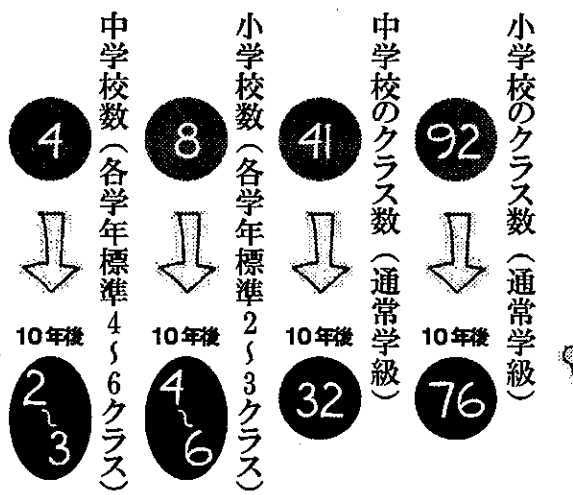

間雲に減らせということではありませんが、抽速にならず、じっくり計画し、市民の皆さんと共に協議しながら実行することが必要です。

平成18年計画により、4小学校、1中学校が統合し減りました。実に13年かかりました。かかった年数から考えると、早く次の計画に取り掛かる必要があります。

それらの私の一般質問に対し、教育長「早く進めていきたい」市長「計画をいつ立てるかということありきではなく、速やかに現状の分析から検討したい」という答弁でした。



上甲誠ブログ 人こそ街な



ほぼ毎日更新中！

<http://mac-joe.net/>



阪南市のお得情報、イベント、
こんなこと知りたかった、満載！！

上甲誠市政報告座談会 さかそう会

【毎月】開催しています。

7月4日(土) 10時
箱作西住民センター

7月18日(土) 10時
あたごプラザ「もも」

8月1日(土) 10時
箱作西住民センター

市政相談・お問い合わせ

お気軽に

上甲誠市政相談所



お待ちしております！

大阪府阪南市舞 4-30-2

電話 072-474-9211

メール mac@j.zaq.jp

コロナフレイル(コロナの影響による心身虚弱)

に気をつけよう

約2か月に及ぶコロナ感染防止による外出自粛の影響で、「家から一歩も出ない」「一日中だれとも喋らずテレビを見ている」など、極度の運動不足やコミュニケーション不足が心配されています。

皆さん、コロナ感染防止の影響によるコロナフレイル(虚弱)と呼ばれる状況に陥っていないでしょうか。緊急事態宣言が解除されたとはいえ、「3密を避け」「手洗いをしっかりやる」ことは継続しなければなりません。しかしそれが原因で体や心が弱くなってしまうのは元も子もありません。

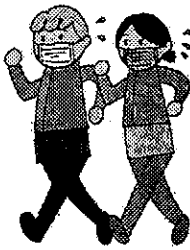

適度な運動をしたり、家族や友達と電話でおしゃべりをしたり、毎日を明るく楽しく過ごしましょう。

ご存じの通り阪南市は山も海もあり、田んぼも公園もあってウォーキングをするのに絶好のコースがたくさんあります。

ぜひこの機会に阪南市の魅力を再発見してください！

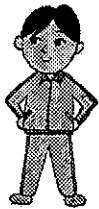

あたたかいお金で、コロナから地域経済を守ろう

今回のコロナの影響で地域経済は大変な打撃を受けました。飲食店も小売店も製造業も漁業もサービス業も、もちろん他にも大きな損失が出ています。

こんな非常事態だからこそ阪南市の底力を発揮しなければなりません。国から配られております10万円の給付金、まずは生活が一番です。胸を張り、計画を立てて「生活費」に充ててください。その上で、もし、余裕が出るのなら地域活性化のために使っていただきたいと思えます。



地域活性化にはまず市民の皆さんがワガゴトとなって、「心を込めて」地域でお金を使うことが大切です。皆様の心のこもった

「あたたかいお金」は、その思いと共に地域をぐるぐるといつまでも回り続けます。

現在阪南市では商工会を中心にテイクアウト(お持ち帰り)やデリバリー(配達)なども力を入れています。市民みんな力を合わせて阪南市活性化にむけて頑張りましょう！

追伸・7月より市政報告会「さかそう会」を再開します。下庄地域は今回から「箱作西住民センター」にて行います。ぜひお誘いあわせの上、お越しくださいませ。(紙面上部参照)

最後までお付き合いいただきましてありがとうございました。これからも一生懸命頑張ります。ブログ・後援会も含めて、今後ともよろしく願います。

阪南市議員 上甲 誠

活 動 記 録 簿

議員名 上甲 誠

年 月 日	令和 2 年 11 月			
標 題	市政報告書 さかそう通信 第 040 号			
相 手 方	市民			
配布部数等	9,000 部印刷			
目的、内容、 結 果 等	<ul style="list-style-type: none"> ・ 市政報告書を作成し、市民に周知を図るとともに、市民の意見・要望を聴取し、より良い阪南市を目指す。 ・ 阪南市の財政 他 			
活動に要した 経 費	行 先	利用交通機関	利用区間	金 額
				円
				円
				円
				円
				円
	経費内容	金額	内 訳	
	印刷代	円	印刷代は 6 月号に含む	
	封筒代	1,001 円	内訳：	
	郵送料	7,896 円	内訳：	
	消耗品費	円	コピー用紙代は 6 月号に含む	
		円	内訳：	
	合 計	8,897 円	使途項目 ()	
	備 考	添付書類：市政報告書・領収証はまとめて添付		

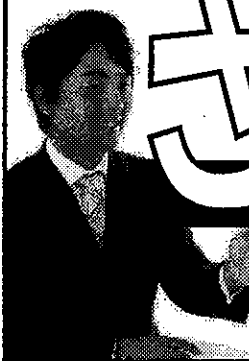

さかそう通信

Sakaso

執筆・印刷
 上甲 誠 (じょうこうまこと)
 無所属 (1973年阪南市生まれ)
 市政相談所：〒599-0224 阪南市舞 4-30-2
 電話 072-474-9211 メール mj@mac-joe.net
 ブログ http://mac-joe.net/

「ともにさかそう 笑顔とお互いさまのまち 阪南」～自分を取り巻く人や自然などの環境と繋がり、互いに慈しみ、思いやり、感謝し、自らができる役割を担いながら【お互いさま】、市民や各種団体、事業者、市役所が協働して【ともに】、市内に花を咲き誇らせ、緑を大切に自然を守る【花を咲かせる】、産業や地域資源を活かしてまちを発展させる【まちを栄かせる】、人(人財)を大切にする【人を咲かせる】ことにより、市民みんなから笑顔がこぼれる【笑顔を咲かせる】まちにしていこう～「さかそう通信」お届けします。

こんにちは。市議会議員の上甲です。
 市政報告書「さかそう通信」第40号をお届けいたします。コロナウイルスによる影響も少しずつ小さくなっているとはいえ、まだまだ予断を許しません。今回は阪南市の財政と議会の動きについてお伝えします。

この4年で阪南市は どう変わったか

さて、今回は財政特集です。厳しい厳しいと言われる阪南市の財政が、ここ4年でどうなり、今後何が必要なのかを検証します。

下のグラフをご覧ください



阪南市が出来てから30年の指標のうち分かりやすいものを抜粋しています。上は財政、下は人口の変化で、上の財政部分の棒グラフの部分には当時行った代表的なインフラ整備を示しています。

大きく点線で囲っているのは各市長の任期で、その時代々々の特色がはつきり出ています。財政調整基金(市の貯金)はここ3年で大きく落ち込み、将来への負担も大きく跳ね上がっています。それらに釣られるように、ここ4年の人口減少は大きく加速しています。

今こそ阪南市は市の将来を真剣に考え、ビジョンを示し、市民皆でワガゴトとなって前向きに改革しなければなりません。

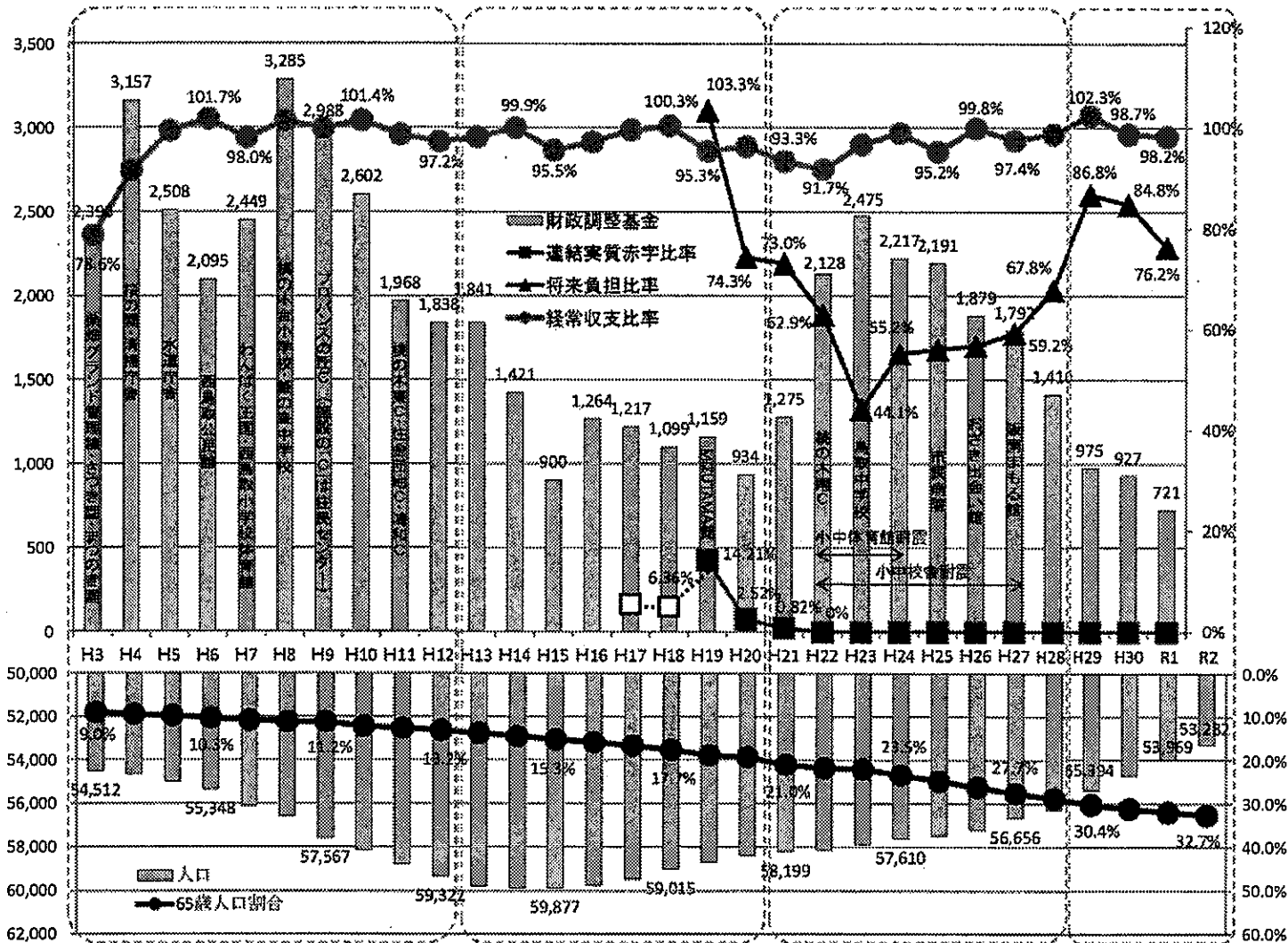

上甲誠ブログ

人こそ街な

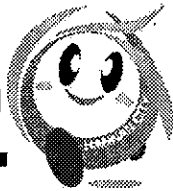

ほぼ毎日更新中!

<http://mac-joe.net/>



阪南市のお得情報、イベント、
こんなこと知りたかった、満載!!

上甲誠市政報告座談会
さかそう会
【毎月】開催しています。

11月7日(土) 10時
稲作西住民センター

11月21日(土) 10時
あたごプラザ「もも」

12月5日(土) 10時
稲作西住民センター

市政相談・お問い合わせ

お気軽に
上甲誠市政相談所



お待ちしております!

大阪府阪南市舞 4-30-2

電話 072-474-9211

メール mac@j.zaq.jp

議会役員が交代

2年連続の監査委員に

毎年10月には臨時議会が開催され、議会の役員が改選が行われます。

議会の三役として、

- 議長 中谷議員
- 副議長 福田議員
- 監査委員 上甲 誠
- 委員会は、
- 総務事業常任委員長 畑中議員
- 厚生文教常任委員長 見本議員
- 駅周辺整備特別委員長 中村議員
- 子育て拠点整備特別委員長 二神議員
- 議会運営委員長 畑中議員

以上が選出されま

した。私は議会選出の「監査委員」を前回に引き続き、2年連続で務めさせていただくことになりました。

2年目ががんばります



1年目に得た経験・知識を2年目に活かし、より行財政改革や議会改革を進展・深化させるためには、私がかねてから議会の役員任期を2年にすべきと訴えています。自らその証明となれるように、この1年間頑張っていきたいと思えます。

議会改革推進検討会が

設置されました

少し前になりますが7月に、阪南市議会としては初の「議会改革推進検討会」が議長の諮問機関として設置されました。14名の議員のうち6名がメンバーとなり、今後議会改革について議論をしていくこととなります。

議長から諮問されている項目は、

- (イ) 議会のペーパーレス化、ICT化
- (ロ) 議会役員構成任期
- (ハ) 議員報酬
- (ニ) 議会基本条例
- (ホ) その他

以上5項目です。

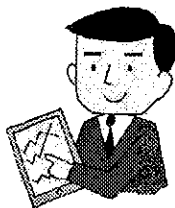

検討会が設置されてから既に3回の会議が開催され、5項目のうちの(イ) 議会のペーパーレス化、ICT化については議論が進み、この9月議会で予算を確保し、実施に向けて準備中です。

今後は、議員一人一人がタブレット(ノートパソコン)を持ち、資料や情報共有のために活用をしていくこととなります。それ以外の項目についても随時、検討

会を開催し、議員全員が前向きに協力・議論を重ね、議会改革を精力的に進めていきたいと思えます。

(ロ) 議会役員構成任期

議会役員構成任期とは、議長や副議長、委員長などの任期のことです。現在阪南市議会は「1年任期」になっています。泉佐野市をはじめ、近隣市でも「2年任期」に変えるところが増えていきます。前述しましたが、私もその職務を深化させ、議会改革を推進する意味で2年がふさわしいと考えます。

(ハ) 議員報酬

現在、阪南市議会では行財政構造改革を推進するため、5%の報酬カットを行っています。

(ニ) 議会基本条例

阪南市には議会基本条例がありません。近隣でも制定している市町は多いです。私は制定すべきと考えています。

最後までお付き合いいただきましてありがとうございます。

これからも一生懸命頑張ります。ブログ・後援会も含めて、今後ともよろしくお願ひします。

阪南市議会議員 上甲 誠

活 動 記 録 簿

議員名 上 甲 誠

年 月 日	令和 3 年 2 月			
標 題	市政報告書 さかそう通信 第 041 号			
相 手 方	市民			
配布部数等	10,000 部印刷			
目的、内容、 結 果 等	<p>市政報告書を作成し、市民に周知を図るとともに、市民の意見・要望を聴取し、より良い阪南市を目指す。</p> <p>・議会改革 他</p>			
活動に要した 経 費	行 先	利用交通機関	利用区間	金 額
				円
				円
				円
				円
				円
	経費内容	金額	内 訳	
	印刷代	55,810 円		
	郵送料	10,920 円	内訳：	
	封筒代	980 円	内訳：	
		円	内訳：	
		円	内訳：	
合 計	67,710 円	使途項目（ ）		
備 考	添付書類：市政報告書・領収証はまとめて添付			

さかさう通信

「ともにさかさう 笑顔とお互いさまのまち 阪南」～自分を取り巻く人や自然などの環境と繋がり、互いに慈しみ、思いやり、感謝し、自らができる役割を担いながら【お互いさま】、市民や各種団体、事業者、市役所が協働して【ともに】、市内に花を咲き誇らせ、緑を大切に自然を守る【花を咲かせる】、産業や地域資源を活かしてまちを発展させる【まちを栄かせる】、人（人財）を大切にする【人を咲かせる】ことにより、市民みんなから笑顔がこぼれる【笑顔を咲かせる】まちにしていこう～「さかさう通信」お届けします。

【上甲誠プロフィール】

- 1973.01 阪南市生まれ
- 1979.03 阪南市立あたご幼稚園 卒園
- 1985.03 阪南市立舞小学校 卒業
- 1988.03 阪南市立貝掛中学校 卒業
- 1991.03 大阪府立和泉高等学校 卒業
- 1995.03 近畿大学 理工学部建築学科（現 建築学部）卒業
- 2005.04 一級建築士事務所 上甲建築設計事務所 設立
- 2012.10 阪南市議会議員 初当選
- 2013.09 阪南市議会議員 2期目当選
- 2013.10 阪南市議会 第25代副議長
- 2017.09 阪南市議会議員 3期目当選
- 2017.10 阪南市議会 第28代議長
- 2019.10 阪南市議会 監査委員
- 2020.10 阪南市議会 監査委員（2期連続）



- ・議会のページレス化、ICT化
 - ・議会役員構成任期について
 - ・議員報酬について
 - ・議会基本条例の制定について
 - ・その他
- の議論が進んでいます。一二代

こんにちは。市議会議員の上甲です。市政報告書「さかさう通信」第41号をお届けいたします。今回は「**議会改革**」をはじめ様々な角度から今の市政をお伝えします。ので最後までお付き合いよろしくお願ひします。

議会改革を着実に進めています

現在、阪南市議会では議長の諮問機関として「議会改革推進検討会」が設置され、

表制の一翼を担う市民皆様の代表として、できる改革を着実に一つずつ進めています。

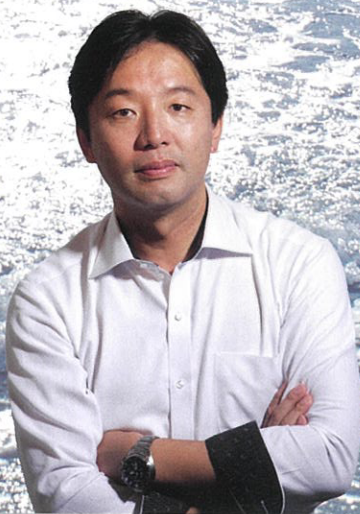

これまでできた議会改革

- ・議員定数2人削減
- ・議員報酬5%削減
- ・議会のユーチューブ録画公開
- ・議会への傍聴者アンケート実施
- ・広報、議決の賛否を公開
- ・広報、伝えやすさ改善
- ・政務活動費の活用厳格化
- ・政務活動費の後払い制導入
- ・初の議員立法制定
- ・「いのちの水をまもる条例」
- ・委員会視察の実施

以上、阪南市の未利用財産の大きいもの11か所でした。いかがでしたか？たくさんありますね。これら大切な我々の財産をどう活用して、財政再建を成し遂げ、将来につなげていくのか。

全国的にみるとPPP（公民

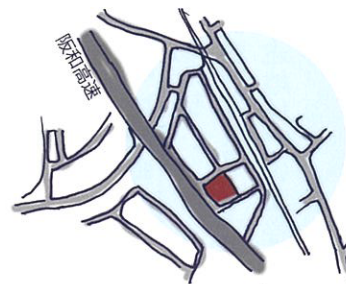

- ① 幼稚園予定地
- 【住所】 緑ヶ丘1-619-43
- 【建物】 無
- 【面積】 1110㎡
- 【用途地域】 第1種低層



協力しよう！

連携）を上手に使って、公共施設を適切に経営していくファシリテイマネジメント（FM）が展開されています。人口減少に合わせた財産は売却するか、ホテルや商業施設、福祉施設、コミュニティ施設などとして活用していく。

阪南市は財政難。今ある財産をフル活用し、全市をあげて前向きに、ワガゴトとして頑張りましょう。私も一議員として精一杯頑張ります！

最後までお付き合いいただきましてありがとうございます。これからも一生懸命頑張ります。ブログ・後援会も含めて、今後ともよろしくお願ひします。

阪南市議会議員

上甲 誠

執筆・印刷
上甲 誠（じょうこうまこと）
無所属（1973年阪南市生まれ）
市政相談所：〒599-0224 阪南市舞4-30-2
電話 072-474-9211 メール mj@mac-joe.net
ブログ <http://mac-joe.net/>

活 動 記 録 簿

議員名 上甲 誠

年 月 日	令和2年7月4日			
場 所	箱作西住民センター			
相 手 方	市民			
参加者氏名	上甲誠 他 14 名			
目的、内容、 結 果 等	市政報告会（さかそう会、別紙参照）			
活動に要した 経 費	行 先	利用交通機関	利用区間	金 額
				円
				円
				円
				円
				円
				円
	経費内容	金額	内 訳	
	広報費	1,000 円	内訳：場所使用料	
	広報費	1,296 円	内訳：飲食費	
	広報費	4,599 円	内訳：開催通知郵送料	
	"	4,599 円	内訳：前回コロナ中止分	
		円	内訳：	
合 計	11,494 円	使途項目（ ）		
備 考				

拝啓

時下ますますご清祥のこととお喜び申し上げます。
平素は格別のご高配を賜り、厚く御礼申し上げます。
さて、やっと緊急事態が明け、下記再開いたします。
ぜひお誘い合せの上お越しくださいませ。 敬具

6月9日(火)
10時~
6月議会
トップバッター
一般質問します
よければ傍聴に
お越しください

阪南市議会議員 上甲 誠 市政報告会・座談会

さかそう会

第 51 回	令和2年 7月4日(土) 10時~11時 (+30分個人相談) 箱作西住民センター
第 52 回	令和2年 7月18日(土) 10時~11時 (+30分個人相談) あたごプラザ もも

市政報告を兼ね、皆様との意見交換会です。
阪南市民どなたでもご参加いただけます。
日頃のギモン・質問・意見などお聞かせください。

今回のテーマ：行財政構造改革プランについて 他

次回予定 8/1 箱作西
8/22 あたご

〒599-0224 阪南市舞 4-30-2
阪南市議会議員 上甲 誠

拝啓

時下ますますご清祥のこととお喜び申し上げます。
平素は格別のご高配を賜り、厚く御礼申し上げます。
さて、下記ご案内申し上げます。 敬具



阪南市議会議員 上甲 誠 市政報告会・座談会

さかそう会

いつもありがとうございます。

4月18日(土)

の第51回さかそう会は緊急事態宣言により
中止し、以降のさかそう会も当分の間お休み
いたします。再開については改めて連絡させ
ていただきます。

よろしくお願い申し上げます。

なお、この間の市政報告ブログでは様々な情報を
「ほぼ毎日」お伝えし続けます。

ブ
ロ
グ



この四角のQRコードを
スマホのカメラで
読み取っててください

行
革
ま
と
め
特
集



ワ
ガ
ゴ
ト
特
集



上甲誠

検索

〒599-0224 阪南市舞 4-30-2
阪南市議会議員 上甲 誠

第51回 阪南市議会議員 上甲 誠 市政報告会・座談会

さかそう会 (20~30分説明 + 30~40分意見交換)

令和2年7月4日

阪南市議会議員 上甲 誠 メール mac@j.zaq.jp

市政相談所：阪南市舞 4-30-2 電話 072-474-9211

(1) 最近の議会の動き・市の動き

4月臨時議会

コロナウイルス対策
議員報酬カット

6月議会

一般質問：総合戦略と行財政構造改革プラン、市長公約について
他の議員の質問：コロナ関連が主
子育て拠点整備：尾崎の民間事業者が決定

議会改革推進検討会の設立に向けて

議会のペーパーレス化・ICT化
役員任期
議員報酬
議会基本条例

(2) その他

阪南市 行財政構造改革プランについての考察

(3) 上記以外で前回までの話題

空き家の利活用 ● 市役所の働き方改革、職員の定員管理 ● 防災無線の聞こえにくい地域 ● 住居表示 ● 公共下水道の情報公開 ● 市が稼ぐ、市民が動く、今できること、民間ノウハウ ● 尾崎駅周辺開発、みんなで取り組む、クラウドファンディング ● 残骨灰について ● 自治会の在り方 ● 議会の緊張感と活性化

次回 令和2年7月18日(土) 10:00~あたごプラザ もも

8月1日(土) 10:00~箱作西住民センター

活 動 記 録 簿

議員名 上甲 誠

年 月 日	令和2年7月18日		
場 所	あたごプラザ		
相 手 方	市民		
参加者氏名	上甲誠 他11名		
目的、内容、 結 果 等	市政報告会（さかそう会、別紙参照）		
活動に要した 経 費	行 先	利用交通機関	利用区間
			金 額
			円
			円
			円
			円
			円
			円
	経費内容	金額	内 訳
	広報費	700円	内訳：場所使用料
	広報費	2,592円	内訳：飲食費
	広報費	4,599円	内訳：開催通知郵送料
		円	内訳：
	円	内訳：	
合 計	7,891円	使途項目（ ）	
備 考			

「あたごプラザ」 使用申請書

(管理番号 6-62)

「あたごプラザ」 館長 殿

下記の条件で「あたごプラザ」の使用を申請します。

団体No	写し
	要
	不要

申請年月日 令和 2 年 6 月 4 日 (木)

団体名 つかろう会

住所・所在地 舞 4-30-2

代表者氏名 上甲 誠 印 まはら サイン

使用内容	使用年月日	曜日	使用室名	時間帯		
		2年 7月18日	土	もも、ほし、こぐま、ホール、つき、うさぎ	午前	午後
	年 8月22日	土	もも、ほし、こぐま、ホール、つき、うさぎ	午前	午後	夜間
	年 月 日		もも、ほし、こぐま、ホール、つき、うさぎ	午前	午後	夜間
	年 月 日		もも、ほし、こぐま、ホール、つき、うさぎ	午前	午後	夜間
	年 月 日		もも、ほし、こぐま、ホール、つき、うさぎ	午前	午後	夜間
	年 月 日		もも、ほし、こぐま、ホール、つき、うさぎ	午前	午後	夜間
	年 月 日		もも、ほし、こぐま、ホール、つき、うさぎ	午前	午後	夜間
使用目的		市政報告会				
使用備品(注)	名称	数量	名称	数量		
	机	6	カラオケ・マイク			
	椅子	12	ビデオ			
	ピアノ					
当日使用責任者 連絡先	住所 :	同上				
	氏名 :				電話 :	474-9211

(注) 備品 : 机、椅子、ポット、湯呑み、コップ等

あたごプラザ TEL473-4010

使用にあたっては、下記事項を確認し使用します。

(受付者名 山本)

- ☆ あたごプラザ管理要綱を遵守します。違反した場合は管理者の指示に従います。
- ☆ 使用後は規定の使用分担金を支払います。
- ☆ 入館時「確認シート」を受取り、使用後は点検の上事務所へ提出します。
- ☆ 使用日6日以内のキャンセル及び使用日変更は規定の料金を支払います。
- ☆ 館内には引火性物品及び危険物の持込は火災予防の観点から持ち込みには注意します。
- ☆ 駐車場における車等の事故・トラブルについては、「あたごプラザ」に一切の責任はないものです。
- ☆ 喫煙場所以外の喫煙はいたしません。

上記申請を承認します。

令和 2 年 6 月 4 日

あたごプラザ館長

印

拝啓

時下ますますご清祥のこととお喜び申し上げます。
平素は格別のご高配を賜り、厚く御礼申し上げます。
さて、下記ご案内申し上げます。
ぜひお誘い合せの上お越しくださいませ。 敬具



阪南市議会議員 上甲 誠 市政報告会・座談会

さかそう会

第 52 回	令和2年 7月18日(土) 10時~11時 (+30分個人相談) あたごプラザ もも
第 53 回	令和2年 8月1日(土) 10時~11時 (+30分個人相談) 箱作西住民センター

市政報告を兼ね、皆様との意見交換会です。
阪南市民どなたでもご参加いただけます。
日頃のギモン・質問・意見などお聞かせください。

今回のテーマ：行財政構造改革プラン・住民自治 他

次回予定 8/15 あたご
9/5 箱作西

〒599-0224 阪南市舞 4-30-2
阪南市議会議員 上甲 誠

第 52 回 阪南市議会議員 上甲 誠 市政報告会・座談会

さかそう会 (20~30 分説明 + 30~40 分意見交換)

令和 2 年 7 月 18 日

阪南市議会議員 上甲 誠 メール mac@j.zaq.jp

市政相談所：阪南市舞 4-30-2 電話 072-474-9211

(1) 最近の議会の動き・市の動き

4 月臨時議会

コロナウイルス対策
議員報酬カット

6 月議会

一般質問：総合戦略と行財政構造改革プラン、市長公約について
他の議員の質問：コロナ関連が主
子育て拠点整備：尾崎の民間事業者が決定

議会改革推進検討会の設立に向けて

議会のペーパーレス化・ICT化
役員任期
議員報酬
議会基本条例

(2) その他

阪南市 行財政構造改革プランについての考察

(3) 上記以外で前回までの話題

空き家の利活用 ● 市役所の働き方改革、職員の定員管理 ● 防災無線の聞こえにくい地域 ● 住居表示 ● 公共下水道の情報公開 ● 市が稼ぐ、市民が動く、今できること、民間ノウハウ ● 尾崎駅周辺開発、みんなで取り組む、クラウドファンディング ● 残骨灰について ● 自治会の在り方 ● 議会の緊張感と活性化

次回 令和 2 年 8 月 1 日 (土) 10:00~箱作西住民センター

令和 2 年 8 月 **22 日** (土) 10:00~あたごプラザ **つき**

活 動 記 録 簿

議員名 上甲 誠

年 月 日	令和元年 8 月 1 日			
場 所	箱作西住民センター			
相 手 方	市民			
参加者氏名	上甲誠 他 3 名			
目的、内容、 結 果 等	市政報告会（さかそう会、別紙参照）			
活動に要した 経 費	行 先	利用交通機関	利用区間	金 額
				円
				円
				円
				円
				円
				円
	経費内容	金額	内 訳	
	広報費	1,000 円	内訳：場所使用料	
		円	内訳：	
		円	内訳：	
		円	内訳：	
		円	内訳：	
合 計	1,000 円	使途項目（ ）		
備 考				

第 53 回 阪南市議会議員 上甲 誠 市政報告会・座談会

さかそう会 (20~30 分説明 + 30~40 分意見交換)

令和 2 年 8 月 1 日

阪南市議会議員 上甲 誠 メール mac@j.zaq.jp

市政相談所：阪南市舞 4・30・2 電話 072-474-9211

(1) 最近の議会の動き・市の動き

コロナウイルス対策
プレミアム商品券

議会改革推進検討会の設立

(2) その他

阪南市 住民自治について

住民自治・市民協働が「市の施策」の中で一番難しい

(3) 上記以外で前回までの話題

空き家の利活用 ● 市役所の働き方改革、職員の定員管理 ● 防災無線の聞こえにくい地域 ● 住居表示 ● 公共下水道の情報公開 ● 市が稼ぐ、市民が動く、今できること、民間ノウハウ ● 尾崎駅周辺開発、みんなで取り組む、クラウドファンディング ● 残骨灰について ● 自治会の在り方 ● 議会の緊張感と活性化

次回 令和 2 年 8 月 22 日 (土) 10:00~あたごプラザ つき

9 月 5 日 (土) 10:00~箱作西住民センター

活 動 記 録 簿

議員名 上甲 誠

年 月 日	令和2年8月22日			
場 所	あたごプラザ			
相 手 方	市民			
参加者氏名	上甲誠 他7名			
目的、内容、 結 果 等	市政報告会（さかそう会、別紙参照）			
活動に要した 経 費	行 先	利用交通機関	利用区間	金 額
				円
				円
				円
				円
				円
	経費内容	金額	内 訳	
	広報費	700円	内訳：場所使用料	
		円	内訳：	
		円	内訳：	
		円	内訳：	
	合 計	700円	使途項目（ ）	
備 考				

第54回 阪南市議会議員 上甲 誠 市政報告会・座談会

さかそう会 (20~30分説明 + 30~40分意見交換)

令和2年8月22日

阪南市議会議員 上甲 誠 メール mac@j.zaq.jp

市政相談所：阪南市舞 4-30-2 電話 072-474-9211

(1) 最近の議会の動き・市の動き

コロナウイルス対策

9月議会に向けて（一般質問：公民館・図書館）

議会改革推進検討会の設立

8月21日、第3回開催

イ) 議会のペーパーレス化、ICT化

ロ) 議会役員構成任期

ハ) 議員報酬

ニ) 議会基本条例

ホ) その他

(2) その他

阪南市 住民自治について

住民自治・市民協働が「市の施策」の中で一番難しい

(3) 上記以外で前回までの話題

空き家の利活用 ● 市役所の働き方改革、職員の定員管理 ● 防災無線の聞こえにくい地域 ● 住居表示 ● 公共下水道の情報公開 ● 市が稼ぐ、市民が動く、今できること、民間ノウハウ ● 尾崎駅周辺開発、みんなで取り組む、クラウドファンディング ● 残骨灰について ● 自治会の在り方 ● 議会の緊張感と活性化

次回 令和2年9月5日（土）10:00～箱作西住民センター

令和2年9月19日（土）10:00～あたごプラザ もも

活 動 記 録 簿

議員名 上甲 誠

年 月 日	令和2年9月5日			
場 所	箱作西住民センター			
相 手 方	市民			
参加者氏名	上甲誠 他2名			
目的、内容、 結 果 等	市政報告会（さかそう会、別紙参照）			
活動に要した 経 費	行 先	利用交通機関	利用区間	金 額
				円
				円
				円
				円
				円
	経費内容	金額	内 訳	
	広報費	1,000 円	内訳：場所使用料	
		円	内訳：	
		円	内訳：	
		円	内訳：	
		円	内訳：	
	合 計	1,000 円	使途項目（ ）	
備 考				

第55回 阪南市議会議員 上甲 誠 市政報告会・座談会

さかそう会 (20~30分説明 + 30~40分意見交換)

令和2年9月5日

阪南市議会議員 上甲 誠 メール mac@j.zaq.jp

市政相談所：阪南市舞 4-30-2 電話 072-474-9211

(1) 最近の議会の動き・市の動き

9月議会
一般質問「図書館と公民館について」
決算委員会

10月臨時議会
11月市長選挙

(2) その他

これまでのさかそう会の復習
未利用公有地
子育て拠点
人口減少

(3) 上記以外で前回までの話題

空き家の利活用 ● 市役所の働き方改革、職員の定員管理 ● 防災無線の聞こえにくい地域 ● 住居表示 ● 公共下水道の情報公開 ● 市が稼ぐ、市民が動く、今できること、民間ノウハウ ● 尾崎駅周辺開発、みんなで取り組む、クラウドファンディング ● 残骨灰について ● 自治会の在り方 ● 議会の緊張感と活性化

次回 令和2年9月19日(土) 10:00~あたごプラザ もも

10月3日(土) 10:00~箱作西住民センター

活 動 記 録 簿

議員名 上甲 誠

年 月 日	令和2年9月19日			
場 所	あたごプラザ			
相 手 方	市民			
参加者氏名	上甲誠 他12名			
目的、内容、 結 果 等	市政報告会（さかそう会、別紙参照）			
活動に要した 経 費	行 先	利用交通機関	利用区間	金 額
				円
				円
				円
				円
				円
	経費内容	金額	内 訳	
	広報費	700円	内訳：場所使用料	
		円	内訳：	
	広報費	4,977円	内訳：開催通知郵送料	
		円	内訳：	
		円	内訳：	
	合 計	5,677円	使途項目（ ）	
備 考				

「あたごプラザ」 使用申請書

(管理番号 8-62)

「あたごプラザ」 館長 殿

下記の条件で「あたごプラザ」の使用を申請します。

団体No	写し
	要
	不要

申請年月日 令和 2 年 8 月 22 日 (土)

団体名 つかこうへい

住所・所在地 表 4-30-2

代表者氏名 上甲 誠 印 または サイン

	使用年月日	曜日	使用室名	時間帯		
				午前	午後	夜間
使用 内 容	2年 9 月 19 日	土	もも、ほし、こぐま、ホール、つき、うさぎ	午前	午後	夜間
	2年 10 月 24 日	土	もも、ほし、こぐま、ホール、つき、うさぎ	午前	午後	夜間
	年 月 日		もも、ほし、こぐま、ホール、つき、うさぎ	午前	午後	夜間
	年 月 日		もも、ほし、こぐま、ホール、つき、うさぎ	午前	午後	夜間
	年 月 日		もも、ほし、こぐま、ホール、つき、うさぎ	午前	午後	夜間
	年 月 日		もも、ほし、こぐま、ホール、つき、うさぎ	午前	午後	夜間
	年 月 日		もも、ほし、こぐま、ホール、つき、うさぎ	午前	午後	夜間

使用目的

使用備品(注)	名称	数量	名称	数量
	机		カラオケ・マイク	
	椅子		ビデオ	
	ピアノ			

当日使用責任者
連絡先

住 所 :

氏 名 :

電 話 :

(注) 備品 : 机、椅子、ポット、湯呑み、コップ等

あたごプラザ TEL473-4010

使用にあたっては、下記事項を確認し使用します。

(受付者名 : 佐藤)

- ☆ あたごプラザ管理要綱を遵守します。違反した場合は管理者の指示に従います。
- ☆ 使用後は規定の使用分担金を支払います。
- ☆ 入館時「確認シート」を受取り、使用後は点検の上事務所へ提出します。
- ☆ 使用日6日以内のキャンセル及び使用日変更は規定の料金を支払います。
- ☆ 館内には引火性物品及び危険物の持込は火災予防の観点から持ち込みには注意します。
- ☆ 駐車場における車等の事故・トラブルについては、「あたごプラザ」に一切の責任はないものです。
- ☆ 喫煙場所以外の喫煙はいたしません。

上記申請を承認します。

令和 2 年 8 月 22 日

あたごプラザ館長



拝啓

時下ますますご清祥のこととお喜び申し上げます。
平素は格別のご高配を賜り、厚く御礼申し上げます。
さて、下記ご案内申し上げます。
ぜひお誘い合せの上お越しくださいませ。 敬具



阪南市議会議員 上甲 誠 市政報告会・座談会

さかそう会

第 56 回	令和2年 9月19日(土) 10時~11時 (+30分個人相談) あたごプラザ もも
第 57 回	令和2年 10月3日(土) 10時~11時 (+30分個人相談) 箱作西住民センター

市政報告を兼ね、皆様との意見交換会です。
阪南市民どなたでもご参加いただけます。
日頃のギモン・質問・意見などお聞かせください。

今回のテーマ：最近4年の振り返り 他

次回予定 10/24 あたご
11/5 箱作西

〒599-0224 阪南市舞 4-30-2
阪南市議会議員 上甲 誠

第 56 回 阪南市議会議員 上甲 誠 市政報告会・座談会

さかそう会 (20~30 分説明 + 30~40 分意見交換)

令和 2 年 9 月 19 日

阪南市議会議員 上甲 誠 メール mac@j.zaq.jp

市政相談所：阪南市舞 4-30-2 電話 072-474-9211

(1) 最近の議会の動き・市の動き

コロナウイルス感染症の現状

12~14 例目

9 月議会報告

図書館

公民館

その他の施設（下荘小あと、住民センター）

(2) その他

ここ 4 年を振り返って

(3) 上記以外で前回までの話題

空き家の利活用 ● 市役所の働き方改革、職員の定員管理 ● 防災無線の聞こえにくい地域 ● 住居表示 ● 公共下水道の情報公開 ● 市が稼ぐ、市民が動く、今できること、民間ノウハウ ● 尾崎駅周辺開発、みんなで取り組む、クラウドファンディング ● 残骨灰について ● 自治会の在り方 ● 議会の緊張感と活性化

次回 令和 2 年 10 月 3 日（土）10:00~箱作西住民センター

令和 2 年 10 月 24 日（土）10:00~あたごプラザ もも

活 動 記 録 簿

議員名 上甲 誠

年 月 日	令和2年10月3日			
場 所	箱作西住民センター			
相 手 方	市民			
参加者氏名	上甲誠 他5名			
目的、内容、 結 果 等	市政報告会（さかそう会、別紙参照）			
活動に要した 経 費	行 先	利用交通機関	利用区間	金 額
				円
				円
				円
				円
				円
				円
	経費内容	金額	内 訳	
	広報費	1,000 円	内訳：場所使用料	
		円	内訳：	
		円	内訳：	
		円	内訳：	
		円	内訳：	
合 計	1,000 円	使途項目（ ）		
備 考				

第 57 回 阪南市議会議員 上甲 誠 市政報告会・座談会

さかそう会 (20~30 分説明 + 30~40 分意見交換)

令和 2 年 10 月 3 日

阪南市議会議員 上甲 誠 メール mac@j.zaq.jp

市政相談所：阪南市舞 4-30-2 電話 072-474-9211

(1) 最近の議会の動き・市の動き

コロナウイルス感染症の現状

15 例目

9 月議会報告

図書館

公民館

その他の施設（下荘小あと、住民センター）

(2) その他

ここ 4 年を振り返って

(3) 上記以外で前回までの話題

空き家の利活用 ● 市役所の働き方改革、職員の定員管理 ● 防災無線の聞こえにくい地域 ● 住居表示 ● 公共下水道の情報公開 ● 市が稼ぐ、市民が動く、今できること、民間ノウハウ ● 尾崎駅周辺開発、みんなで取り組む、クラウドファンディング ● 残骨灰について ● 自治会の在り方 ● 議会の緊張感と活性化

次回 令和 2 年 10 月 24 日（土）10:00～あたごプラザ もも

11 月 7 日（土）10:00～箱作西住民センター

活 動 記 録 簿

議員名 上甲 誠

年 月 日	令和 2 年 10 月 24 日			
場 所	あたごプラザ			
相 手 方	市民			
参加者氏名	上甲誠 他 15 名			
目的、内容、 結 果 等	市政報告会（さかそう会、別紙参照）			
活動に要した 経 費	行 先	利用交通機関	利用区間	金 額
				円
				円
				円
				円
				円
				円
	経費内容	金額	内 訳	
	広報費	700 円	内訳：場所使用料	
	広報費	1,296 円	内訳：飲食費	
	広報費	5,103 円	内訳：開催通知郵送料	
		円	内訳：	
		円	内訳：	
合 計	7,099 円	使途項目（ ）		
備 考				

「あたごプラザ」 使用申請書

(管理番号 8-62)

「あたごプラザ」 館長 殿

下記の条件で「あたごプラザ」の使用を申請します。

団体No	写し
	要
	不要

申請年月日 令和 2 年 8 月 22 日 (土)

団体名 マカショウ会

住所・所在地 番 4-30-2

代表者氏名 上甲 誠 印 または サイン

	使用年月日	曜日	使用室名	時間帯		
				午前	午後	夜間
使用 内 容	2年 9 月 19 日	土	もも、ほし、こぐま、ホール、つき、うさぎ	午前	午後	夜間
	2年 10 月 24 日	土	もも、ほし、こぐま、ホール、つき、うさぎ	午前	午後	夜間
	年 月 日		もも、ほし、こぐま、ホール、つき、うさぎ	午前	午後	夜間
	年 月 日		もも、ほし、こぐま、ホール、つき、うさぎ	午前	午後	夜間
	年 月 日		もも、ほし、こぐま、ホール、つき、うさぎ	午前	午後	夜間
	年 月 日		もも、ほし、こぐま、ホール、つき、うさぎ	午前	午後	夜間
	年 月 日		もも、ほし、こぐま、ホール、つき、うさぎ	午前	午後	夜間

使用目的

使用備品(注)	名称	数量	名称	数量
	机		カラオケ・マイク	
	椅子		ビデオ	
	ピアノ			

当日使用責任者 連絡先	住 所 :			
	氏 名 :	電 話 :		

(注) 備品 : 机、椅子、ポット、湯呑み、コップ等 あたごプラザ TEL473-4010

使用にあたっては、下記事項を確認し使用します。 (受付者名 : 佐藤)

- ☆ あたごプラザ管理要綱を遵守します。違反した場合は管理者の指示に従います。
- ☆ 使用後は規定の使用分担金を支払います。
- ☆ 入館時「確認シート」を受取り、使用後は点検の上事務所へ提出します。
- ☆ 使用日6日以内のキャンセル及び使用日変更は規定の料金を支払います。
- ☆ 館内には引火性物品及び危険物の持込は火災予防の観点から持ち込みには注意します。
- ☆ 駐車場における車等の事故・トラブルについては、「あたごプラザ」に一切の責任はないものです。
- ☆ 喫煙場所以外の喫煙はいたしません。

上記申請を承認します。 令和 2 年 8 月 22 日 あたごプラザ館長



拝啓

時下ますますご清祥のこととお喜び申し上げます。
平素は格別のご高配を賜り、厚く御礼申し上げます。
さて、下記ご案内申し上げます。
ぜひお誘い合せの上お越しくださいませ。 敬具



阪南市議会議員 上甲 誠 市政報告会・座談会

さかそう会

第 58 回	令和2年 10月24日(土) 10時~11時 (+30分個人相談) あたごプラザ つき 今回は第4土曜日!
第 59 回	令和2年 11月7日(土) 10時~11時 (+30分個人相談) 箱作西住民センター こちらはいつも通り第1土曜日。

市政報告を兼ね、皆様との意見交換会です。
阪南市民どなたでもご参加いただけます。
日頃のギモン・質問・意見などお聞かせください。

今回のテーマ：歴史からひも解く阪南市の魅力 他

次回予定 11/21 あたご
12/5 箱作西

〒599-0224 阪南市舞 4-30-2
阪南市議会議員 上甲 誠

第 58 回 阪南市議会議員 上甲 誠 市政報告会・座談会

さかそう会 (20~30 分説明 + 30~40 分意見交換)

令和 2 年 10 月 24 日

阪南市議会議員 上甲 誠 メール mj@mac-joe.net

市政相談所：阪南市舞 4-30-2 電話 072-474-9211

(1) 最近の議会の動き・市の動き

10 月臨時議会

正副議長、監査委員などの決定

コロナウイルス感染症の現状

16~20 例目

公民館の指定管理者募集について

西鳥取・東鳥取公民館・・・決定

尾崎は再募集

(2) その他

歴史でひも解く阪南市の魅力

(3) 上記以外で前回までの話題

空き家の利活用 ● 市役所の働き方改革、職員の定員管理 ● 防災無線の聞こえにくい地域 ● 住居表示 ● 公共下水道の情報公開 ● 市が稼ぐ、市民が動く、今できること、民間ノウハウ ● 尾崎駅周辺開発、みんなで取り組む、クラウドファンディング ● 残骨灰について ● 自治会の在り方 ● 議会の緊張感と活性化

次回 令和 2 年 11 月 7 日 (土) 10:00~箱作西住民センター

令和 2 年 11 月 21 日 (土) 10:00~あたごプラザ もも

活 動 記 録 簿

議員名 上甲 誠

年 月 日	令和2年11月7日			
場 所	箱作西住民センター			
相 手 方	市民			
参加者氏名	上甲誠 他4名			
目的、内容、 結 果 等	市政報告会（さかそう会、別紙参照）			
活動に要した 経 費	行 先	利用交通機関	利用区間	金 額
				円
				円
				円
				円
				円
				円
	経費内容	金額	内 訳	
	広報費	1,000円	内訳：場所使用料	
		円	内訳：	
		円	内訳：	
		円	内訳：	
		円	内訳：	
合 計	1,000円	使途項目（ ）		
備 考				

第 59 回 阪南市議会議員 上甲 誠 市政報告会・座談会

さかそう会 (20~30 分説明 + 30~40 分意見交換)

令和 2 年 11 月 7 日

阪南市議会議員 上甲 誠 メール mj@mac-joe.net

市政相談所：阪南市舞 4-30-2 電話 072-474-9211

(1) 最近の議会の動き・市の動き

10 月臨時議会

正副議長、監査委員などの決定

コロナウイルス感染症の現状

16~20 例目

公民館の指定管理者募集について

西鳥取・東鳥取公民館・・・決定

尾崎は再募集

(2) その他

歴史でひも解く阪南市の魅力

11 月 22 日 阪南市産業フェア 市役所廻り

せんなん里海さくらフェスオンライン開催

上記以外で前回までの話題

空き家の利活用 ● 市役所の働き方改革、職員の定員管理 ● 防災無線の聞こえにくい地域 ● 住居表示 ● 公共下水道の情報公開 ● 市が稼ぐ、市民が動く、今できること、民間ノウハウ ● 尾崎駅周辺開発、みんなで取り組む、クラウドファンディング ● 残骨灰について ● 自治会の在り方 ● 議会の緊張感と活性化

次回 令和 2 年 11 月 21 日 (土) 10:00~あたごプラザ もも

12 月 5 日 (土) 10:00~箱作西住民センター

活 動 記 録 簿

議員名 上甲 誠

年 月 日	令和2年11月21日		
場 所	あたごプラザ		
相 手 方	市民		
参加者氏名	上甲誠 他13名		
目的、内容、 結 果 等	市政報告会（さかそう会、別紙参照）		
活動に要した 経 費	行 先	利用交通機関	利用区間
			金 額
			円
			円
			円
			円
			円
			円
	経費内容	金額	内 訳
	広報費	700 円	内訳：場所使用料
	広報費	1,296 円	内訳： 飲食費
	広報費	5,481 円	内訳：開催通知郵送料
		円	内訳：
	円	内訳：	
合 計	7,477 円	使途項目（ ）	
備 考			

「あたごプラザ」 使用申請書

(管理番号 9-66)

「あたごプラザ」 館長 様

下記の条件で「あたごプラザ」の使用を申請します。

団体No

申請年月日 令和 2 年 9 月 19 日(土)

団体名 文芸会

住所・所在地 阪南市 豊 4-30-2

代表者氏名 上甲 誠 電話: 474-9211

使用内容	令和	使用年月日	曜日	使用室名	時間帯		
		2	年 11 月 2 日		もも、ほし、こぐま、ホール、つき、うさぎ	午前	午後
	年	月 日		もも、ほし、こぐま、ホール、つき、うさぎ	午前	午後	夜間
	年	月 日		もも、ほし、こぐま、ホール、つき、うさぎ	午前	午後	夜間
	年	月 日		もも、ほし、こぐま、ホール、つき、うさぎ	午前	午後	夜間
	年	月 日		もも、ほし、こぐま、ホール、つき、うさぎ	午前	午後	夜間
	年	月 日		もも、ほし、こぐま、ホール、つき、うさぎ	午前	午後	夜間

使用目的 市政報告会

使用備品(注)	名称	数量	名称	数量
	机	6	カラオケ・マイク	
	椅子	12	ビデオ	
	ピアノ			

記載者の住所 住所 同上

氏名 氏名 電話 474-9211

(注) 備品 : 机、椅子、ポット、湯呑み、コップ等 あたごプラザ TEL473-4010

使用にあたっては、下記事項を確認し使用します。(受付者名 : 岡田)

- ☆ あたごプラザ管理要綱を遵守します。違反した場合は管理者の指示に従います。
- ☆ 使用後は規定の使用分担当金を支払います。
- ☆ 入館時「確認シート」を受取り、使用後は点検の上事務所へ提出します。
- ☆ 使用日6日以内のキャンセルは規定の料金を支払います。
- ☆ 館内には引火性物品及び危険物の持込は火災予防の観点から持ち込みには注意します。
- ☆ 駐車場における車等の事故・トラブルについては、「あたごプラザ」に一切の責任はないものです。
- ☆ 喫煙場所以外の喫煙はいたしません。

上記申請を承認します。 令和 2 年 9 月 19 日 あたごプラザ館長 印

拝啓

時下ますますご清祥のこととお喜び申し上げます。
平素は格別のご高配を賜り、厚く御礼申し上げます。
さて、下記ご案内申し上げます。
ぜひお誘い合せの上お越しくださいませ。 敬具



阪南市議会議員 上甲 誠 市政報告会・座談会

さかそう会

第 60 回	令和2年 11月21日(土) 10時~11時 (+30分個人相談) あたごプラザ もも
第 61 回	令和2年 12月5日(土) 10時~11時 (+30分個人相談) 箱作西住民センター

市政報告を兼ね、皆様との意見交換会です。
阪南市民どなたでもご参加いただけます。
日頃のギモン・質問・意見などお聞かせください。

今回のテーマ： 市長の選挙公約を大解剖 他

次回予定 12/19 あたご
1/9 箱作西

〒599-0224 阪南市舞 4-30-2
阪南市議会議員 上甲 誠

第 60 回 阪南市議会議員 上甲 誠 市政報告会・座談会

さかそう会 (20~30 分説明 + 30~40 分意見交換)

令和 2 年 11 月 21 日

阪南市議会議員 上甲 誠 メール mj@mac-joe.net

市政相談所：阪南市舞 4-30-2 電話 072-474-9211

(1) 最近の議会の動き・市の動き

12 月議会に向けて

総務事業常任委員会より
総合戦略（素案）

コロナウイルス感染症の現状
22 例目

(2) その他

市長の選挙公約 大解剖

地域共生
行財政改革
魅力創出
民間活力
広域行政

(3) 上記以外で前回までの話題

空き家の利活用 ● 市役所の働き方改革、職員の定員管理 ● 住居表示 ● 公共下水道の情報公開 ● 市が稼ぐ、市民が動く、今できること、民間ノウハウ ● 尾崎駅周辺開発、みんなで取り組む、クラウドファンディング ● 残骨灰について ● 自治会の在り方 ● 議会の緊張感と活性化

次回 令和 2 年 12 月 5 日（土）10:00～箱作西住民センター

令和 2 年 12 月 19 日（土）10:00～あたごプラザ ホール

活 動 記 録 簿

議員名 上甲 誠

年 月 日	令和 2 年 12 月 5 日			
場 所	箱作西住民センター			
相 手 方	市民			
参加者氏名	上甲誠 他 5 名			
目的、内容、 結 果 等	市政報告会（さかそう会、別紙参照）			
活動に要した 経 費	行 先	利用交通機関	利用区間	金 額
				円
				円
				円
				円
				円
				円
	経費内容	金額	内 訳	
	広報費	1,000 円	内訳：場所使用料	
		円	内訳：	
	広報費	5,481 円	内訳：開催通知	
		5,481 円	内訳：次回以降中止案内	
	5,481 円	内訳：次回以降中止案内		
合 計	17,443 円	使途項目（ ）		
備 考				

拝啓

時下ますますご清祥のこととお喜び申し上げます。
平素は格別のご高配を賜り、厚く御礼申し上げます。
さて、下記ご案内申し上げます。
ぜひお誘い合せの上お越しくださいませ。 敬具



阪南市議会議員 上甲 誠 市政報告会・座談会

さかそう会

第 62 回	令和2年 12月19日(土) 10時~11時 (+30分個人相談) あたごプラザ ホール
第 63 回	令和3年 1月9日(土) 10時~11時 (+30分個人相談) 箱作西住民センター

市政報告を兼ね、皆様との意見交換会です。
阪南市民どなたでもご参加いただけます。
日頃のギモン・質問・意見などお聞かせください。

今回のテーマ： 最新財政シミュレーション 他

次回予定 1/16 あたご
2/6 箱作西

〒599-0224 阪南市舞 4-30-2
阪南市議会議員 上甲 誠

拝啓

時下ますますご清祥のこととお喜び申し上げます。
平素は格別のご高配を賜り、厚く御礼申し上げます。
さて、下記ご案内申し上げます。

敬具



阪南市議会議員 上甲 誠 市政報告会・座談会

さかそう会

いつもありがとうございます。つい数日前、
皆様にさかそう会の案内を送らせていただき
ましたが12月15日、あたごプラザからコロ
ナ感染防止のため12月16日～1月20日全館
閉館の連絡がありました。つきましては、

12月19日(土)～

令和3年2月6日(土)

のさかそう会は「すべて」中止いたします。
再開の際は改めてご案内いたします。勝手申
しますが、よろしくお願い申し上げます。

なお、この日も市政報告ブログで様々な情報を
「ぽぽぽ日」お伝えし続けます。

皆様
コロナに気
を付けて
良いお年を

ブ
ロ
グ



この四角のQRコードを
スマホのカメラで
読み取ってみてください

上甲誠

検索

〒599-0224 阪南市舞 4-30-2
阪南市議会議員 上甲 誠

拝啓

時下ますますご清祥のこととお喜び申し上げます。
平素は格別のご高配を賜り、厚く御礼申し上げます。
さて、下記ご案内申し上げます。 敬具



阪南市議会議員 上甲 誠 市政報告会・座談会

さかそう会

いつもありがとうございます。

あたびプラザからコロナ感染防止のため3月20日まで全館閉館の連絡がありました。つきましては、さかそう会の中止期間も延長いたします。

阪南市の財政危機、市長から2月18日財政非常事態宣言が発出されました。これから3月議会、しっかり頑張ってまいります。

令和3年2月～
4月3日(土)

のさかそう会は「すべて」中止いたします。

再開の際は改めてご案内いたします。勝手申しますが、よろしくお願い申し上げます。

なお、この間も市政報告ブログでは様々な情報を「ほほも田」も伝えし続けます。

コロナに気を付けて適度な運動をしましょう

ブログ



この四角のQRコードをスマホのカメラで読み取ってみてください

上甲誠

検索

〒599-0224 阪南市舞 4-30-2
阪南市議会議員 上甲 誠

第 61 回 阪南市議会議員 上甲 誠 市政報告会・座談会

さかそう会 (20~30 分説明 + 30~40 分意見交換)

令和 2 年 12 月 5 日

阪南市議会議員 上甲 誠 メール mj@mac-joe.net

市政相談所：阪南市舞 4-30-2 電話 072-474-9211

(1) 最近の議会の動き・市の動き

12 月議会

総務事業常任委員会より
総合戦略（素案）

コロナウイルス感染症の現状
39 例目

(2) その他

市長の選挙公約 大解剖

地域共生
行財政改革
魅力創出
民間活力
広域行政

上記以外で前回までの話題

空き家の利活用 ● 市役所の働き方改革、職員の定員管理 ● 防災無線の聞こえにくい地域 ● 住居表示 ● 公共下水道の情報公開 ● 市が稼ぐ、市民が動く、今できること、民間ノウハウ ● 尾崎駅周辺開発、みんなで取り組む、クラウドファンディング ● 残骨灰について ● 自治会の在り方 ● 議会の緊張感と活性化

次回 令和 2 年 12 月 19 日（土）10:00～あたごプラザ ホール

令和 3 年 1 月 9 日（土）10:00～箱作西住民センター

活 動 記 録 簿

議員名 上甲 誠

年 月 日	令和3年3月12日			
場 所	鹿児島県奄美市			
相 手 方	奄美市			
参加者氏名	上甲誠 他7名			
目的、内容、結果等	鹿児島県奄美市 民泊 古民家利用 バリアフリー ワークーション まちづくり等 (別紙詳細)			
活動に要した経費	行 先	利用交通機関	利用区間	金 額
				円
				円
				円
				円
				円
				円
	経費内容	金額	内 訳	
	宿泊費 交通費	65,868 円	内訳：	
	コロナ抗原検査	3,670 円	内訳：	
		円	内訳：	
		円	内訳：	
		円	内訳：	
合 計	69,538 円	使途項目 ()		
備 考				

奄美大島ユニバーサルツーリズム視察へのお誘い

一般社団法人 泉州バリアフリー協会
代表理事 嶋津克彦

「しま・ひと・たから」

奄美大島では一つ一つの集落を「しま」と呼びます。歴史的に琉球や薩摩の影響を受けつつも独自の文化を築き上げてきた、奄美の「ひと」による「しま（集落）」ごとの文化は、奄美に残る雄大な自然と共にかげがえのない「たから」です。

古民家や使われなくなった空き店舗をリノベーションし、宿泊施設や地域包括ケア施設として運営しながら、観光客、地域住民、高齢者や障がい者が交流できる場を作り、地域と密接に関わりながら地方ならではの魅力、可能性を広げておられます。

昨年には、第6回ジャパンツーリズムアワードにて最高賞の『国土交通大臣賞』を受賞されております。 <https://den-paku.com/news/20200917>

今回、訪問するにあたり、奄美イノベーション株式会社様の取り組んでおられる、地域に優しい街づくりおよび奄美の自然、文化を皆様に体感していただければと思います。

日程 令和3年3月12日（金）～14日（日）

宿泊地 1日目『伝泊ホテル』シングル ツイン 各室

2日目『伝泊アダンと海みる宿』 一棟貸切

鹿児島県奄美市笠利町大字里50-2

島内利用交通機関 大島タクシー貸切（ジャンボタクシー利用）

参加費 ～66,300（税込含航空券（参加費に含まれないもの 朝食 昼食、お土産、）

（*航空券事前購入の方別途精算致します。下記内訳航空券代差し引き）

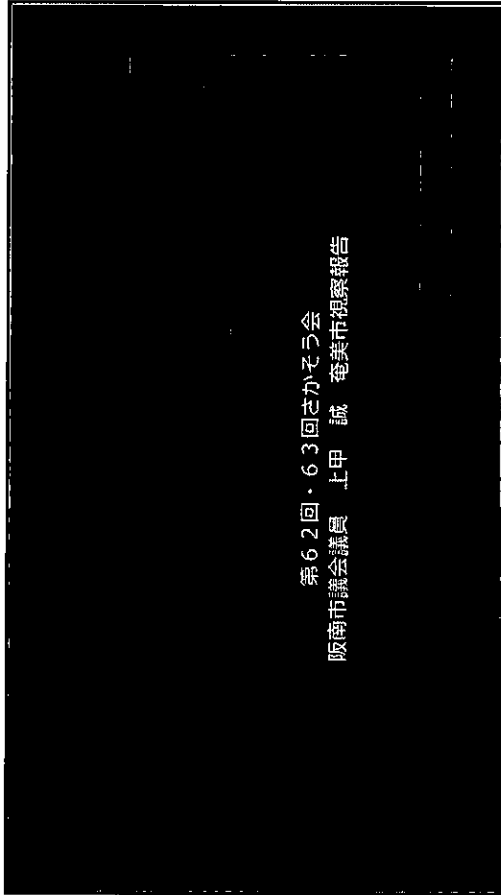

第62回・63回さかぞう会
阪南市議会議員 上甲 誠 奄美市視察報告

視察内容

- 実施日 令和3年3月12日～14日
- 場所 鹿児島県奄美市
- 視察目的 伝泊（民泊 古民家再生）空き店舗リノベーション
ワーケーション 地域福祉 バリアフリーツアー
- 主催 泉州バリアフリー協会





**ワーケーション
≡ワーク+バケーション**

大阪府の
ワーケーション普及の
取り組み
第一弾は阪南市！

大阪府では、大阪府内でワーケーションの取組を推進してまいります。
在阪のOSAKA HOUSTONSは、積極的に自然豊かな大阪府のワークアウトでの取組を推進してまい
りながら、大阪府内では「認知度」を高め、都市型ワーケーションの取組を推進してい
てまいります。また、大阪府内ワーケーションの取組を推進してまいります。

大阪府内では、大阪府内でワーケーションの取組を推進してまいります。
在阪のOSAKA HOUSTONSは、積極的に自然豊かな大阪府のワークアウトでの取組を推進してまい
りながら、大阪府内では「認知度」を高め、都市型ワーケーションの取組を推進してい
てまいります。また、大阪府内ワーケーションの取組を推進してまいります。

大阪府では、大阪府内でワーケーションの取組を推進してまいります。
在阪のOSAKA HOUSTONSは、積極的に自然豊かな大阪府のワークアウトでの取組を推進してまい
りながら、大阪府内では「認知度」を高め、都市型ワーケーションの取組を推進してい
てまいります。また、大阪府内ワーケーションの取組を推進してまいります。

大阪府では、大阪府内でワーケーションの取組を推進してまいります。
在阪のOSAKA HOUSTONSは、積極的に自然豊かな大阪府のワークアウトでの取組を推進してまい
りながら、大阪府内では「認知度」を高め、都市型ワーケーションの取組を推進してい
てまいります。また、大阪府内ワーケーションの取組を推進してまいります。

空き店舗活用 まーぐん広場

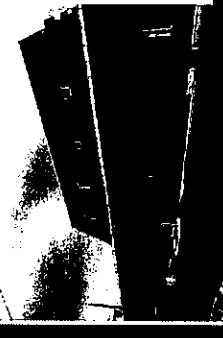

集会場
ワーキングスペース
こどもが宿題をしに来る





国土交通大臣賞受賞

空き店舗活用 まーぐん広場

老人ホーム併設

2階ホテル

地域の物産店

カラオケボックス活用 伝泊

ホテル

コインランドリー併設

古民家リノベーション1 伝泊

ホテル

ウツトショップ

古民家リノベーション2 伝泊

のれん

すべてWiFi完備
機織り機



購入資料一覧表

議員名 上 甲 誠

月 日	資 料 名	金 額	出版・発行社名
7月9日	公共施設のしまい方	2,530 円	学芸出版社
7月9日	22世紀を見る君たちへ	946 円	講談社現代新書
7月9日	図書館・まち育て・デモクラシー	2,860 円	青弓社
9月5日	RePUBLIC公共空間のリノベーション	1,980 円	学芸出版社
10月4日	地域とゆるくつながろう！	1,100 円	静岡新聞社
10月27日	大大阪モダニズム遊覧	2,640 円	学術新聞社
10月27日	まちライブラリーのつくりかた	1,980 円	学芸出版社
12月25日	まちづくり：デッドライン	2,090 円	日経BP
12月25日	敵とのコラボレーション	2,200 円	英治出版
2月3日	大阪府阪南市	14,300 円	株式会社ゼンリン
2月18日	パブリックスペースのつくり方	3,500 円	学芸出版社
		円	
		円	
		円	
		円	
合	計	36,126 円	/

※ 購入図書等の表紙・金額等が表記されている部分のコピーを必ず添付すること。

ISBN978-4-7615-2726-6
C0052 ¥2300E

定価 本体2300円+税

5573



9784761527266



1920052023002

公共施設のしまいかた

まちづくりのための
自治体資産戦略

まちづくりのための
自治体資産戦略

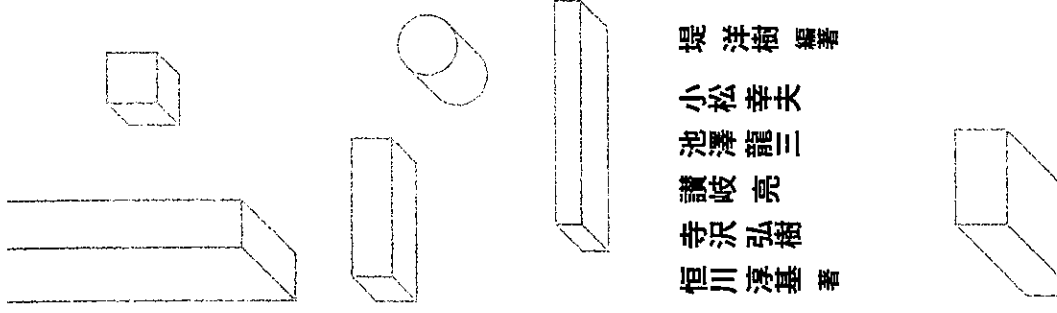

堤 洋樹 編著
小松 幸夫
池澤 龍三
讀 岐 亮
寺沢 弘樹
恒川 淳基 著

しまいかた

自治体も住民も 「老いる公共施設」から 逃げられない！

一方的な総量削減ではなく、自治体
住民の協働による削減・整理・再
非効率な公共支出を減らし、地域
を上げる

縮売社会の公共資産づくりマニュアル

堤 洋樹 編著



学芸出版社

好評 既刊

『リノベーションまちづくり 不動産事業でまちを再生する方法』

清水義次 著 A5判・208頁・本体2500円+税

『RePUBLIC 公共空間のリノベーション』

馬場正尊+Open A 著 四六判・208頁・本体1800円+税

『地方都市を公共空間から再生する』

柴田 久 著 A5判・236頁・本体2600円+税

平田オリザ

22世紀を見る君たちへ

22世紀を見る君たちへ ■ 平田オリザ



講談社現代新書

2565

ISBN978-4-06-519098-2
C0295 ¥860E (0)

定価：本体860円（税別）



子どもたちの文章読解能力は
本当に「危機的」なの？
未来の大学入試とは？

累計30万部！平田オリザの「講談社現代新書」好評既刊

『演劇入門』

『演技と演出』

『わかりあえないことから——コミュニケーション能力とは何か』

『下り坂をそろそろと下る』

図書館・まち育て・テモクラシ

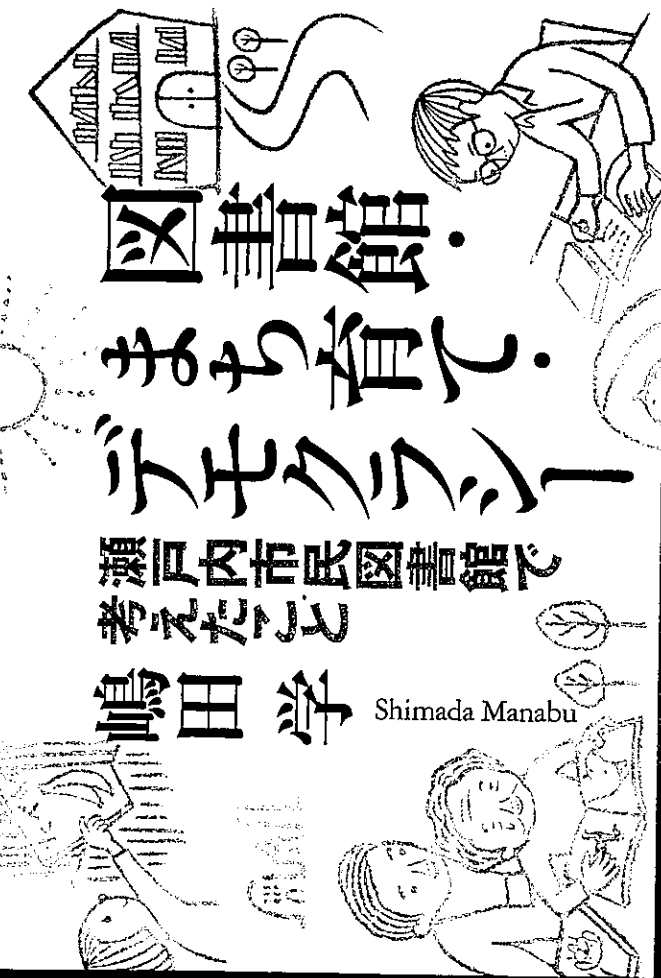

図書館・まち育て・テモクラシ

瀬戸内市民図書館で
考えたこと

嶋田 学 Shimada Manabu

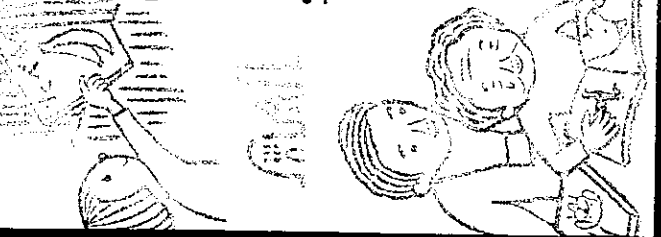

ISBN978-4-7872-0071-6
C0000 ¥2600E



9784787200716

定価2600円+税



1920000026000

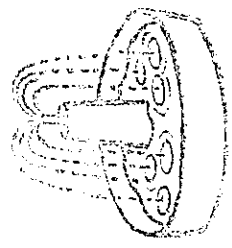

- 第1章 図書館を知っていますか？
- 第2章 文化としての図書館
- 第3章 持ち寄り・見つけ・分け合う広場を作る 瀬戸内市の図書館づくり
- 第4章 図書館とまち育て
- 第5章 図書館と蔵書づくり
- 第6章 図書館とデモクラシー

瀬戸内市民図書館で
考えたこと

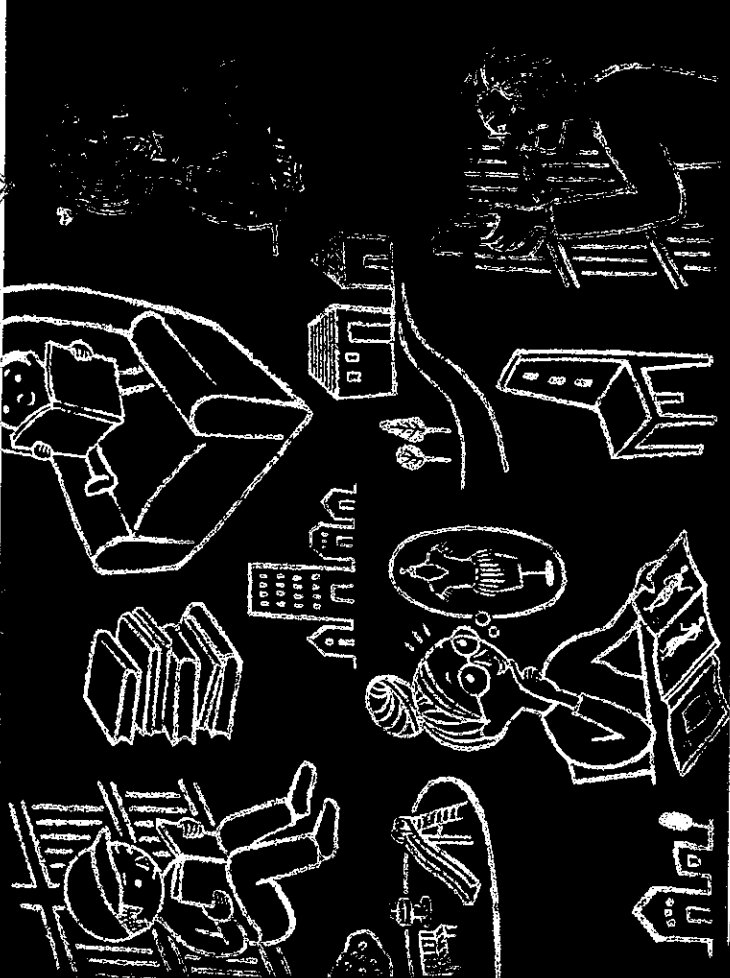

青弓社

東京Rの公共空間

公共空間の在り方

REPUBLIC 公共空間の在り方



9784761513320



1920052018008

ISBN978-4-7615-1332-0

C0052 ¥1800

定価 本体1800円+税



公共空間の在り方を問い直したい。
その先にある公共の概念を揺さぶりたい。
僕らの武器は、自由なアイデアと行動力。
空間が変われば、社会も変わる。
変化のタイミングは、今なのだ。

+ Open A



理論 / 実践 / アイデア。

学芸出版社

地域とゆるく つながろう!

サードプレイスと関係人口の時代

法政大学大学院教授 石山恒貴 編著

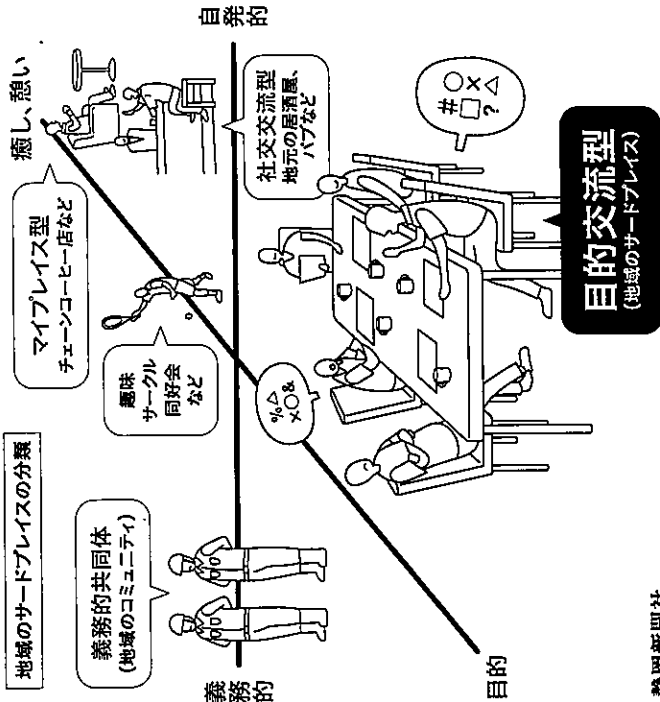

静岡新聞社



ISBN978-4-7838-2262-2
C0236 ¥1000E

定価(本体1000円+税)



1920236010002

サードプレイスとは家庭でも職場でもなく、居心地の良い第3の居場所のこと。地域のNPO、子ども食堂、起業、副業、コミュニティカフェ、二地域居住、ワーケーション、マルシェ、廃校の活用、プロボノ、イノベーション教育、中山間地域のアクティブラーニング、シニア雇用、生涯学習、故郷のコミュニティ、フェューチャーセンターなどの事例を紹介し、地域とゆるくつながるヒントが満載!

MURORAN

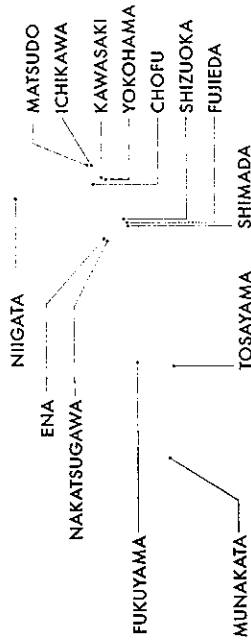

首都圏、地方都市の事例を紹介
室蘭、新潟、松戸、市川、調布、川崎、横浜、静岡、藤枝、島田、中津川、恵那、福山、土佐山、宗像など。

法政大学大学院教授
石山恒貴 編著

静岡新聞社

だい おお さが
大 太 阪 毛 夕 ニ ス ム 遊 覧
ゆ う ら ん

橋爪伸也

大 太 阪 毛 夕 ニ ス ム 遊 覧



9784875865568



1920030024007

定価: 本体2,400円(税別)

ISBN 978-4-87586-556-8

C0030 ¥2400E

芸術新聞社

祝
大阪万博2025
開催決定!

芸術新聞社

日本近代を創り出した
偉人の集大成

大正から昭和初期、
世界第5位の人口を擁し
日本一の大都市として
繁栄した大 太 阪
その姿が鮮やかに甦る

好評書籍『大京都市ダニズム観光』の姉妹本

第一章 観光案内と都市
第二章 産業都市と観光振興
第三章 大阪名物と文化観光
第四章 旅館とホテル
第五章 遊覧バス、遊覧飛行、大阪湾周
第六章 郊外の楽しみ

コラム◎大 太 阪 の 人 口 / 「大 太 阪 の 時 代」の 物 価 / 大 東 京 と 大 太 阪 / 自 動 車 産 業 と 大

橋爪伸也

芸術新聞社

本で人を つなぐ まちづくりのつくりかた

本で人を つなぐ

まちづくりの つくりかた

磯井純充 著

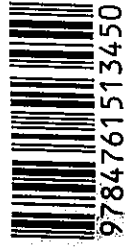
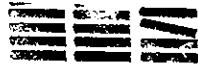
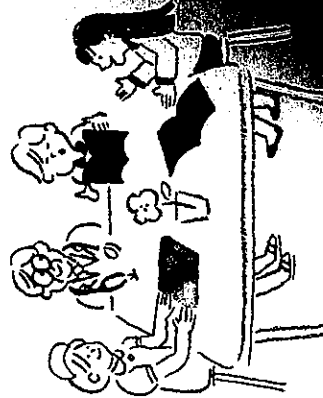
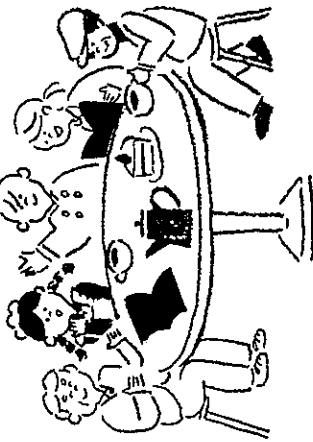

ISBN978-4-7615-1345-0
C0036 ¥1800E

定価 本体1800円+税

5480

9784761513450

1920036018000



「〈人×本〉の場づくり」に

無限の可能性がある!

早稲田大学理工学術院
(大学院 環境・エネルギー研究科)教授

友成真一氏推薦

学芸出版社

磯井純充 著



学芸出版社

紹介

人がつながるしくみをつくる

定価 本体1800円+税

自分らしい起業のススメ

定価 本体1600円+税

わかるコミュニティ、ビジネス、クリエイションの現場
著者：他編著 四六判・218頁・定価 本体2200円+

ISBN978-4-8222-7463-4

C3052 ¥1900E

定価 本体1,900円+税

発行 日経BP社
発売 日経BPマーケティング



9784822274634



1923052019006

まちづくり：アップデート

まちづくり：アップデート

生きる
場所を
守り抜く
ための
教科書

木下 斉 広瀬 郁

日経BP社

生きる場所を守り抜くための教科書

木下 斉
広瀬 郁

木下 斉 Hitoshi Kinoshita

一般社団法人エリア・イノベーション・アライアンス代表理事、一般社団法人公民連携事業機構理事、内閣官房地域活性化伝道師。高校時代に全国商店街による共同出資会社の初代社長に就任し、地域活性化につながる事業開発、関連省庁・企業と連携した調査研究事業を立ち上げる。このときの経験から、補助金依存と非成果主義に陥った日本のまちづくりに疑問を持ち、経営手法を用いるまちづくりを志す。現在、札幌市や熊本市のような政令市から、岩手県紫波町のようないろんな小さな町まで全国各地でまちづくりの事業開発を推進。著書に『稼ぐまちが地方を変える』、『地方創生大倉』、『まちづくりの経営力養成講座』など

広瀬 郁 Iku Hirose

プロジェクトデザイナー、株式会社トーン&マター代表、NPOヒーフルデザイン研究所理事。建築学を専攻後、外資系経営コンサルティングファーム、不動産企画開発会社に勤務。ホテル「CLASKA」では総合フロアマネージャーを担当。独立後は、事業計画とクリエイティブの融合を目指し、施設・まちづくり・都市計画を中心に、プロジェクト自体をデザインする企画業務に参画。企業・行政などの「組織」と才能ある「クリエイター」の両方へのアプローチを生むチームを組成し、多岐にわたる新発性の高いプロジェクトを推進中。著書に『建築プロジェクト入門』、『ブリッジング 創造的チームの仕掛け』

まちを守りたいなら

「バリューネットワーク」を リノベーションする。

建物の前に、まずはそこから

これまで蓄えてきた建築物や空間のストックを活用し、まちに新たな稼ぎを生み出す取り組みが全国に普及し始めた。本書は、これからのスタンダードとなる方法の原則を徹底的に解説実践のための教科書である。

公民必携

変わらぬまちは、残らない、 地域再生のための「新たな

日経BP
7463-4

敵との コラボレーション

賛同できない人、好きではない人、信頼できない人と
協働する方法

Collaborating with the Enemy
How to Work with People You Don't Agree with or Like or Trust



9784862762634



1920034020005

ISBN978-4-86276-263-4

C0034 ¥2000E

英治出版

定価:本体2,000円+税

敵とのコラボレーション

Collaborating with the Enemy
How to Work with People You Don't Agree with or Like or Trust

アダム・カヘン 著 Adam Kahane

小田理一郎 監訳 東出顕子 訳

敵との

賛同できない人、
好きではない人、
信頼できない人と
協働する方法

コラボレーション

Collaborating with the Enemy
How to Work with People You Don't Agree with or Like or Trust

この本の趣旨はタイトルを見るとよくわかる。まず賛同できない人と協働せよと求めている。これはそう難しくない。

だが、次は好きになれない人と協働せよと難易度が上がる。これも何とかなる。仕事の場ではそれが当たり前なくらいだから。

ところが最後は手ごわい。信頼できない人と協働せよとする。私が敵と見なしている人であっても協働せよと。(序より)

賛同できない人、
好きではない人、
信頼できない人と
協働する方法

アダム・カヘン 著
小田理一郎 監訳
東出顕子 訳



気の合う 仲間とだけでは、 成し遂げられない ことがある。

職場でも取引先でも地域でも
多様な人との協働が必要な時代。
政府、市民、ゲリラまでも巻き込み
困難な状況に向き合った
著者から学ぶ前進の方法。

シヨウ

英治出版

パブリックスペースのつくり方

設計プロセス・ディテール・使いこなし

編著 忽那裕樹 平賀達也 熊谷玄 長濱伸貴 篠沢健太



図解 パブリックスペースのつくり方

設計プロセス・
ディテール・
使いこなし

忽那裕樹
平賀達也
熊谷玄
長濱伸貴
篠沢健太

広場・商業地・住宅地・街路・水辺の14事例を詳解

学芸出版社

学芸出版社

ISBN978-4-7615-3269-7
C0052 ¥3500E



9784761532697

定価 本体3500円+税

1078



1920052035005

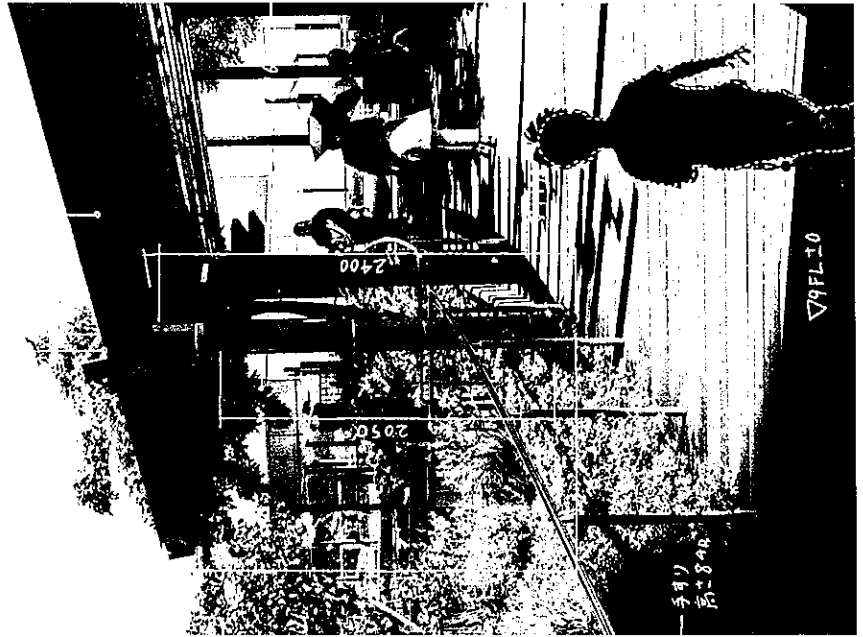

ゼンリン 住宅地図

大阪府 阪南市

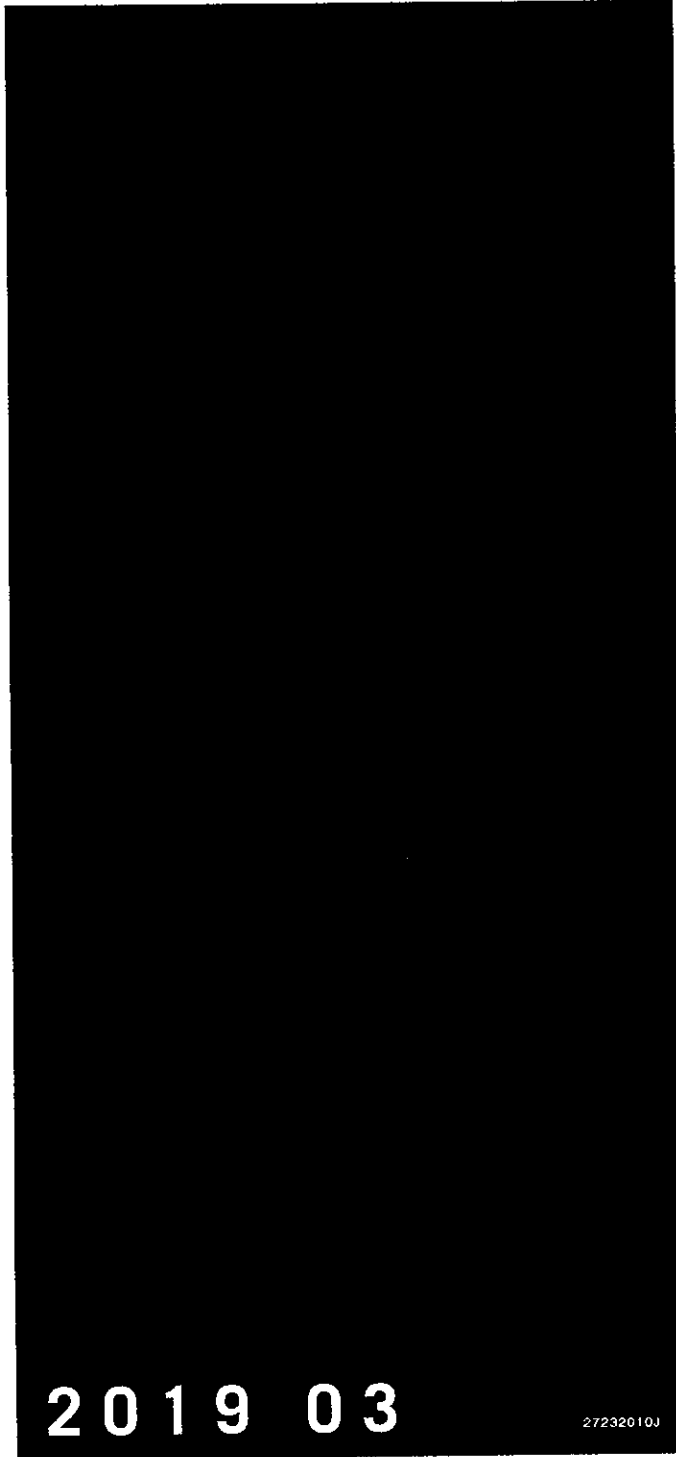

2019 03

27232010J

市民相談用として

ZENRIN



エコマーク認定番号
第08120001号

この印刷物は、環境に配慮された原材料を使用し、リサイクルを考慮して製作されています。不具合となった際は、回収リサイクルに出しましょう。

ISBN978-4-432-47236-9 C0326 ¥13000E

価格：13,000円 (本体価格)+税

バインダーは別売りとなります



9784432472369



1920326130009

株式会社 **ゼンリン**

[ゼンリン住宅地図に関するお問い合わせ]

大阪営業所 〒550-0021 大阪府大阪市西区川口3-3-9 ダイケイビル4F
Tel 06-6585-3321 Fax 06-6585-3353